

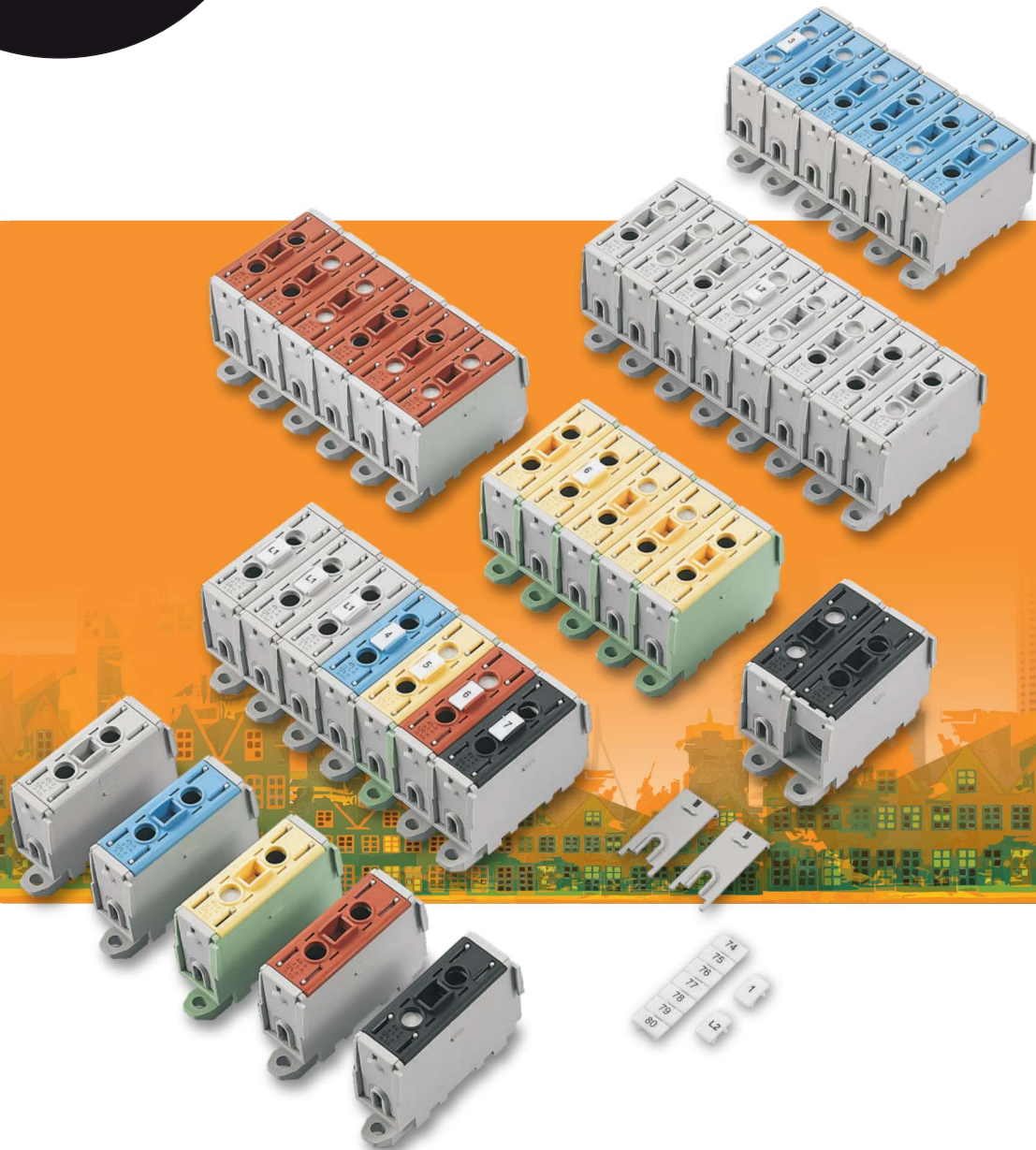

AKN-50 universele AI / CU aansluitklemmen

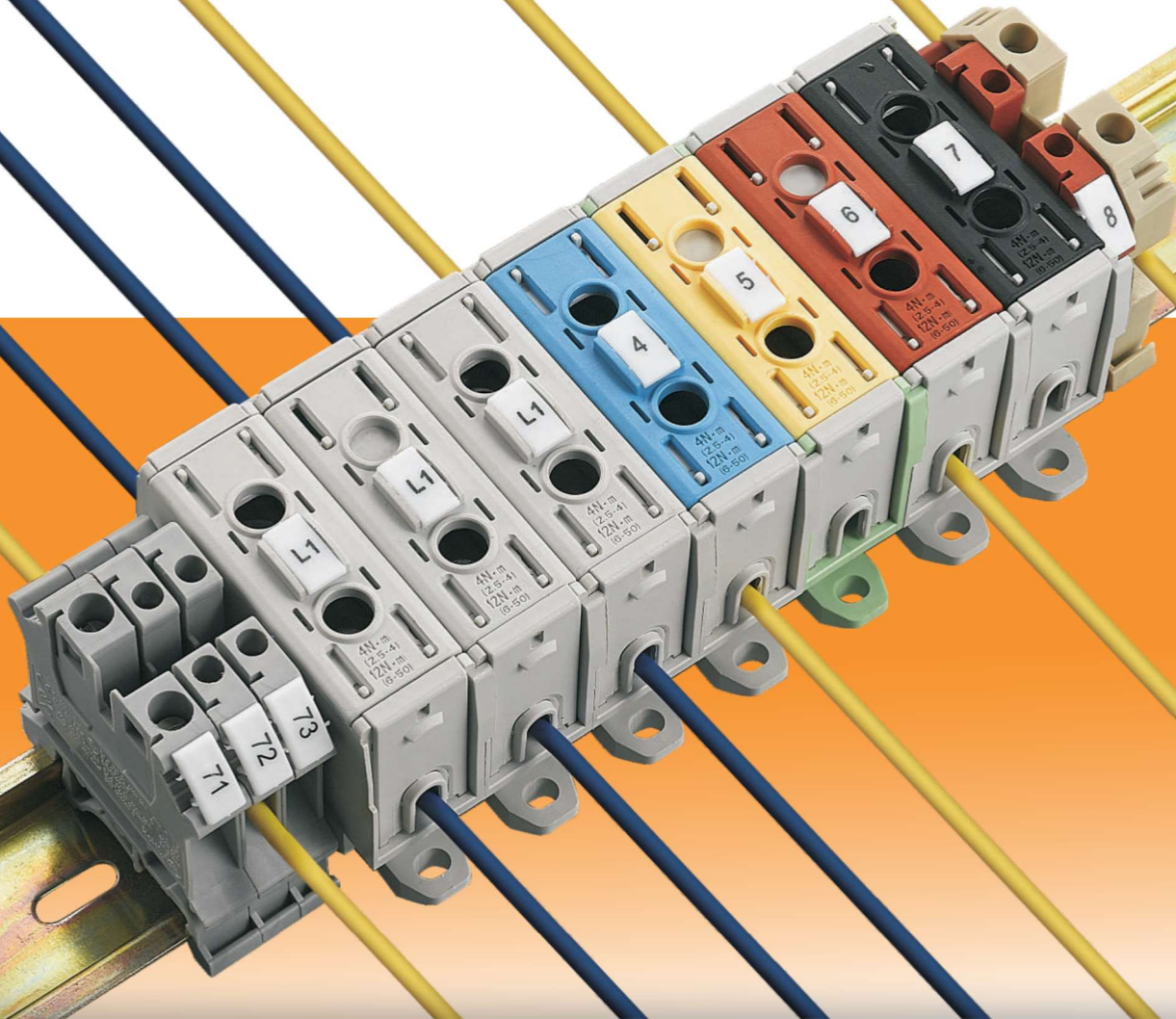

S · E · P
EUROPE



AKN-50

SEP Europe heeft een nieuwe universele aansluitklem type AKN-50 ontwikkeld. Deze is geschikt voor 1000VAC/1500VDC spanningen.

Daarnaast is er veel aandacht geschonken aan het ontwerp. De aansluitklemmen zijn standaard voorzien van aansluitafdekkingen, schroefafdekking, label mogelijkheid (ZB6) en zijn onderling koppelbaar.

Universele aansluitklemmen voor optimale prestaties!



AKN-50 serie

Geconformeerd

CE RÖHS CB

Voordelen

- Hoogwaardige aansluitklemmen.
- Duidelijke zichtbare installatiekenmerken voor optimale veiligheid.
- Gemaakt voor snelle uitbreiding.
- Eenvoudiger en sneller delen koppelen / verbindingen maken.
- Speciaal ontworpen voor koperen en aluminium geleiders.
- Scheidingsschot tussen aan te sluiten aders aangebracht. Hierdoor kunnen verschillende adersmaterialen (Al en CU aan weerszijden worden aangesloten.
- De allerbeste prestaties.

Technische kenmerken

- Unieke nominale spanning 1000 VAC / 1500 VDC.
- Speciaal ontworpen voor koperen en aluminium geleiders (door scheiding tussen aders).
- Onderling koppelbaar.
- PA afdekkapje IP20 beschermklasse.
- Compacte bouwvorm voor ruimtebesparing.
- Gemakkelijke montagewijze door middel van DIN-rail 35mm of schroefaansluiting.
- Behuizing van polyamide volgens de UL 94 standaard.

Normen

EN 60947-7-1 / EN 61238-1

Technische specificaties

Aderdoorsnede	Al 6-50mm ² / CU 2.5-50mm ²
Nominale stroom	145A-160A
Nominale spanning	1000VAC / 1500VDC

Materialen

Omhulsel	UL 94 V-O polyamide
Metalen behuizing	Vertind aluminium
Schroeven	Vernikkeld staal

Montage

Schroeven	Vernikkelde stalen hexagonale schroef
Montagewijze	DIN-rail of schroeven



1 Met het plaatsen van markers / labels kan men duidelijk aangeven voor welke functie deze dienen.

2 De kunststof bovenkant / afdekking biedt een IP20 beschermklasse.

3 Het aandraaimoment en juiste kabeldikte goed zichtbaar op de voorkant.

4 Binnenkant behuizing van vertind aluminium.

5 Aansluitbus geschikt voor zowel aluminium- als koperen kabels van 6-50mm².

6 Kunststof afdekplaat met IP20 beschermklasse.

7 Kunststof (polyamide) afdekking is conform de UL 94 PA

8 Vernikkelde stalen behuizing met hexagonale schroef.

9 Kunststof (polyamide) omhulsel is conform de UL 94

10 Kunststof afdekplaat voor IP20 beschermklasse.

11 Eenvoudige montage door middel van DIN-rail of schroef.

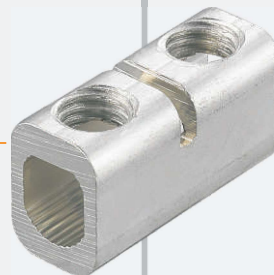
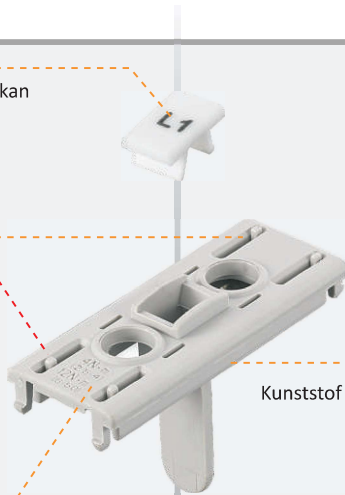

Betekenis type aanduiding AKN-50-11 (grijs)



SEP Europe serie doorsnede bereik polen kleur



doorsnede bereik	polen	kleur
50 mm ²	1 polig	1 grijs
50 mm ²	1 polig	2 blauw
50 mm ²	1 polig	3 geel/groen
50 mm ²	1 polig	4 rood
50 mm ²	1 polig	5 zwart



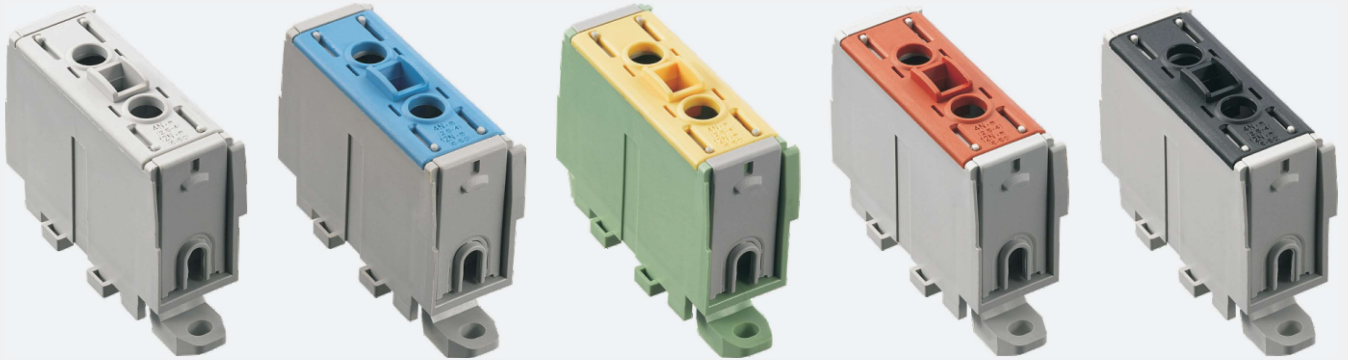





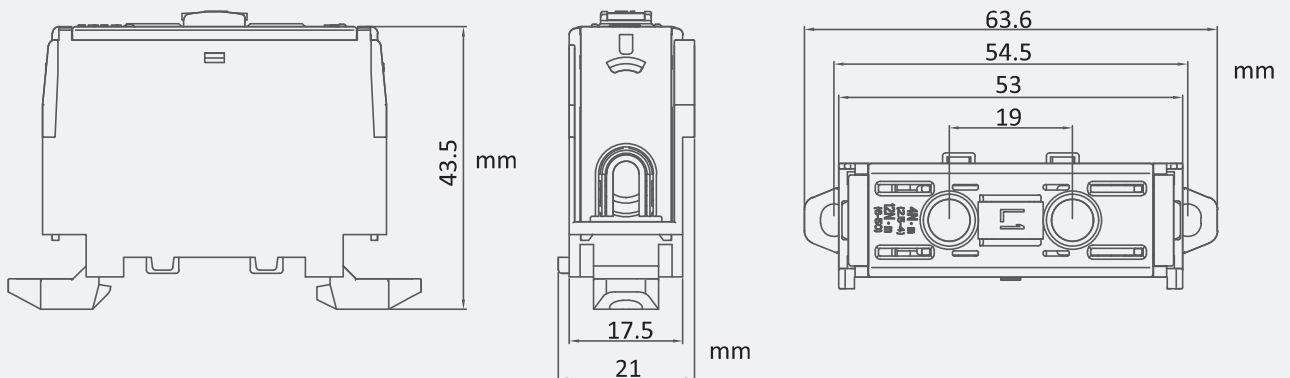

type	kleur	geleider (mm ²)	nominale stroom (A)	nominale spanning (V)	diameter hexagon (mm)	aandraaimoment (Nm)	gewicht gram	montage DIN-rail of schroef
AKN50-11	grijs							
AKN50-12	blauw							
AKN50-13	geel groen	1 x Al 6-50mm ² 1x CU 2,5-50mm ²	Al 145A CU 160A	1000VAC 1500DVC	5mm	4 Nm (2.5-4mm ²) 12 Nm (6-50mm ²)	40gr.	ja
AKN50-14	rood							
AKN50-15	zwart							

Connector: Klasse A

Bedrijfstemperatuur: Max 80 °







De nominale stroom in bovenstaand tabel geldt voor de maximale kabeldoorsnede.

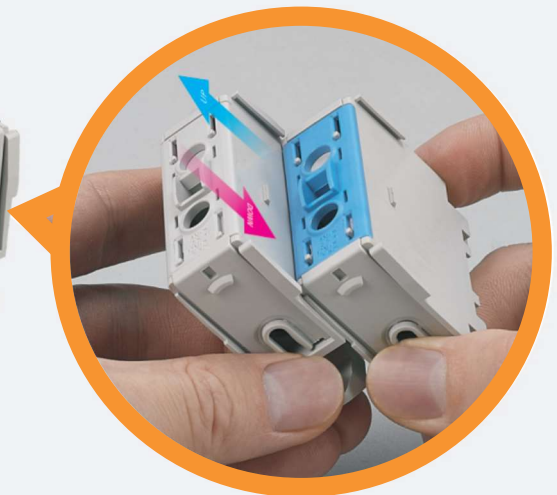
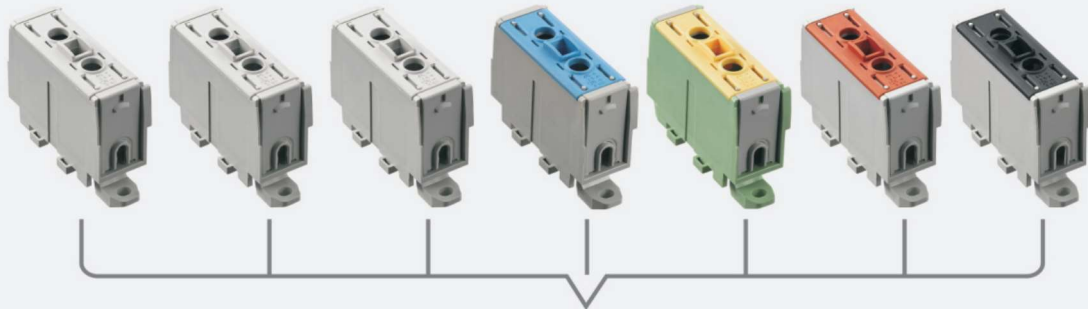

bestelnummer	ean nummer	type	omschrijving	kleur	vpe	omdoos
2110205011	8718959017261	AKN-50-11	SEP AKN-50-11 Compact klem 2,5-50mm ² , 1p, CU/AL, grijs		10 stk.	320 stk.
2110205012	8718959017278	AKN-50-12	SEP AKN-50-12 Compact klem 2,5-50mm ² , 1p, CU/AL, blauw		10 stk.	320 stk.
2110205013	8718959017285	AKN-50-13	SEP AKN-50-13 Compact klem 2,5-50mm ² , 1p, CU/AL, geel/groen		10 stk.	320 stk.
2110205014	8718959017292	AKN-50-14	SEP AKN-50-14 Compact klem 2,5-50mm ² , 1p, CU/AL, rood		10 stk.	320 stk.
2110205015	8718959017308	AKN-50-15	SEP AKN-50-15 Compact klem 2,5-50mm ² , 1p, CU/AL, zwart		10 stk.	320 stk.

AKN-50-11 AKN-50-11 AKN-50-11 AKN-50-12 AKN-50-13 AKN-50-14 AKN-50-15



bestelnummer	ean nummer	omschrijving	vpe	omdoos
2110109101	8718959013966	SEP klem marker nr 1	strip 10 stuks	10 stk. 250 stk.
2110109102	8718959013973	SEP klem marker nr 2	strip 10 stuks	10 stk. 250stk.
2110109103	8718959013980	SEP klem marker nr 3	strip 10 stuks	10 stk. 250 stk.
2110109104	8718959013997	SEP klem marker nr 4	strip 10 stuks	10 stk. 250stk.
2110109105	8718959014000	SEP klem marker nr 5	strip 10 stuks	10 stk. 250 stk.
2110109106	8718959014017	SEP klem marker nr 6	strip 10 stuks	10 stk. 250stk.
2110109107	8718959014024	SEP klem marker nr 7	strip 10 stuks	10 stk. 250 stk.
2110109108	8718959014031	SEP klem marker nr 8	strip 10 stuks	10 stk. 250stk.
2110109109	8718959014048	SEP klem marker nr 9	strip 10 stuks	10 stk. 250 stk.
2110109110	8718959014055	SEP klem marker nr 10	strip 10 stuks	10 stk. 250stk.
2110109200	8718959014062	SEP klem marker L	strip 10 stuks	10 stk. 250 stk.
2110109201	8718959014079	SEP klem marker L1	strip 10 stuks	10 stk. 250stk.
2110109202	8718959014086	SEP klem marker L2	strip 10 stuks	10 stk. 250 stk.
2110109203	8718959014093	SEP klem marker L3	strip 10 stuks	10 stk. 250stk.
2110109204	8718959014109	SEP klem marker N	strip 10 stuks	10 stk. 250 stk.
2110109205	8718959014116	SEP klem marker PE	strip 10 stuks	10 stk. 250stk.
2110109206	8718959014123	SEP klem marker PEN	strip 10 stuks	10 stk. 250 stk.
2110109210	8718959014130	SEP klem marker R	strip 10 stuks	10 stk. 250stk.
2110109211	8718959014147	SEP klem marker S	strip 10 stuks	10 stk. 250 stk.
2110109212	8718959014154	SEP klem marker T	strip 10 stuks	10 stk. 250stk.
2110109213	8718959014161	SEP klem marker U	strip 10 stuks	10 stk. 250 stk.
2110109214	8718959014178	SEP klem marker V	strip 10 stuks	10 stk. 250stk.
2110109215	8718959014185	SEP klem marker W	strip 10 stuks	10 stk. 250 stk.
2110109300	8718959014192	SEP klem marker symbool +	strip 10 stuks	 10 stk. 250stk.
2110109304	8718959014208	SEP klem marker symbool -	strip 10 stuks	 10 stk. 250 stk.
2110109305	8718959014215	SEP klem marker symbool aarde	strip 10 stuks	 10 stk. 250stk.
2110109306	8718959014222	SEP klem marker symbool aarde-cirkel	strip 10 stuks	 10 stk. 250 stk.
2110109410	8718959014239	SEP klem marker blauw	strip 10 stuks	 10 stk. 250stk.
2110109420	8718959014246	SEP klem marker rood	strip 10 stuks	 10 stk. 250 stk.
2110109430	8718959014253	SEP klem marker wit	strip 10 stuks	 10 stk. 250stk.

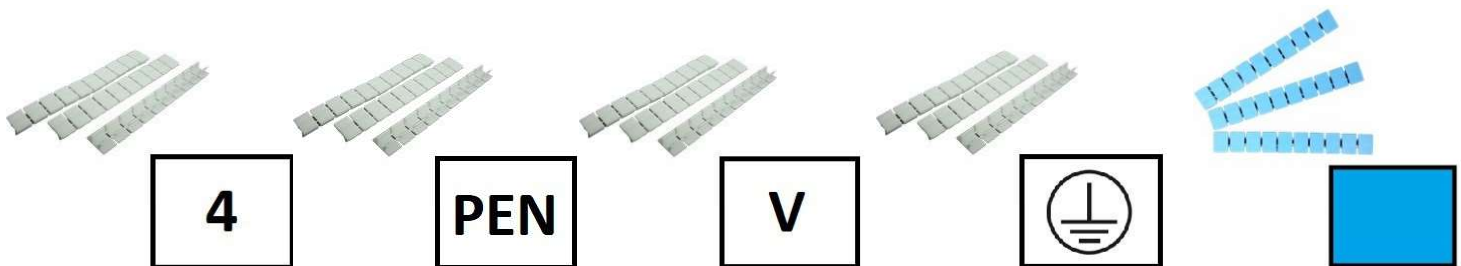

Deze aansluitklemmen kunnen in diverse sectoren toegepast worden.



Elektriciteitsdistributie



Laagspanning verdeelsystemen



Solar LED straatverlichting



HVAC systemen



Pompinstallaties



Huishoudelijke apparaten



Notities



Schotman Elektro B.V.
Weverstraat 4
9403 VJ Assen

tel: 088 - 5460735
email: info@schotmanelektro.eu
www.schotmanelektro.eu

Schotman Elektro, opgericht in 1986, is de onafhankelijke distributeur en fabrikant van SEP Europe. Met dit merk focussen wij ons op groepenverdelers, installatieautomaten, componenten en toebehoren. Wij bieden hiermee de technische groothandel en installatiebranche een uitgebreid scala aan producten met oplossingen en diverse toepassingen. Ons uitgangspunt is onze klanten zo efficiënt mogelijk een kant-en-klare oplossing voor de juiste groepenverdelers te bieden.

Compleet en gereed voor snelle installatie op locatie. Op maat of standaard modellen,

Wat bieden wij nog meer?



Technische ondersteuning

Wij begeleiden u van ontwerp tot product.



Hoge kwaliteit

Wij gaan voor maximale klanttevredenheid.



Snelle levertijd

Alle producten uit grote voorraad leverbaar.



Afgestemd pakket

Volledig afgestemd op vraag vanuit de markt.



Deskundig materiaal advies, support en service.

Onze medewerkers zijn technisch opgeleid.

Onze afnemers zijn:

- Groothandels.
- Paneelbouw.
- Machinebouwers.
- Installatiebranche.



Standaard of naar wens op maat gemaakt!

Bekijk het ruime assortiment op onze website of neem een kijkje (op afspraak) in ons magazijn met service-afhaalbalie in Assen. In alle gevallen helpen wij u graag van advies tot het leveren van uw gewenste groepenverdelers.

Online kunnen klanten met een inlogaccount in een aantal eenvoudige stappen de groepenverdelers naar wens samenstellen en bestellen.

Voor het complete assortiment kunt u ook onze website: www.sep-europe.com bezoeken.



SEP Europe
Weverstraat 4
9403 VJ Assen

tel: 088 - 5460735
email: info@schotmanelektro.eu
www.sep-europe.com

- Groepenkasten
- PV-verdelers
- Groepenverdeler
- Bedrijfsverdelers
- Uitbreiding- combisets
- Behuizingen
- Specials
- Installatieautomaten
- Aardlekschakelaars en aardlekautomaten
- Modulaire componenten
- Industriële producten
- Aansluitmaterialen
- Kamrails
- Noodverlichting
- Overige materialen